

## BOBINAS Y CONECTORES PARA ELECTROVÁLVULAS SERIE EV-FLUID

Estas bobinas han sido optimizadas expresamente para las electroválvulas de la serie EV-FLUID. Están disponibles en diferentes tensiones y potencias, según las necesidades de alimentación y de las prestaciones de las válvulas las cuales montan. Podemos distinguir 4 tipos (tipo 2, tipo 3, tipo 4 y tipo 5). Los distintos tipos se diferencian unos de otros por las dimensiones, el tipo de conexión eléctrica, el orificio de paso y la potencia de salida. Las versiones ATEX y UL se suministran bajo petición.

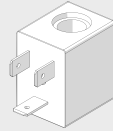

### BOBINAS LADO 22 mm TIPO 3

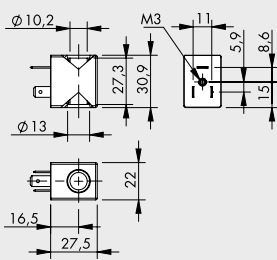

- Tolerancia de tensión: -10% a + 15% AC versión /  $\pm$  10% DC versión
- Grado de protección: IP65 EN60529 con conector

- Ciclo trabajo: 100%
- Conector: DIN 43650 B

Código	Descripción	Voltaje nominal	Absorción	Clase de aislamiento
W0911100001	Bobina de 22 Ø10 Tipo 3, 6.5W 12VDC	12VDC	6.5W	F
W0911100002	Bobina de 22 Ø10 Tipo 3, 6.5W 24VDC	24VDC	6.5W	F
W0911100003	Bobina de 22 Ø10 Tipo 3, 8VA 24V 50/60Hz	24V 50/60Hz	8VA	F
W0911100004	Bobina de 22 Ø10 Tipo 3, 8VA 110V 50/60Hz	110V 50/60Hz	8VA	F
W0911100005	Bobina de 22 Ø10 Tipo 3, 8VA 220V 50/60Hz	220V 50/60Hz	8VA	F

### BOBINAS LADO 30 mm TIPO 4

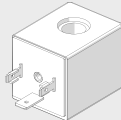
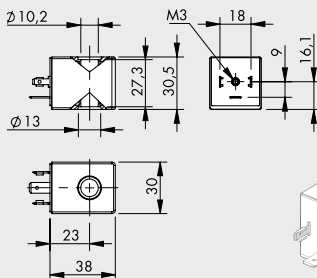

- Tolerancia de tensión: -10% a + 15% AC versión /  $\pm$  10% DC versión
- Grado de protección: IP65 EN60529 con conector

- Ciclo trabajo: 100%
- Conector: DIN 43650 B

Código	Descripción	Voltaje nominal	Absorción	Clase de aislamiento
W0911100006	Coil 30 Ø10 Type 4, 5W 12VDC	12VDC	5W	F
W0911100007	Coil 30 Ø10 Type 4, 5W 24VDC	24VDC	5W	F
W0911100008	Coil 30 Ø10 Type 4, 11VA 24V 50/60Hz	24V 50/60Hz	11VA	F
W0911100009	Coil 30 Ø10 Type 4, 11VA 110V 50/60Hz	110V 50/60Hz	11VA	F
W0911100010	Coil 30 Ø10 Type 4, 11VA 220V 50/60Hz	220V 50/60Hz	11VA	F

### BOBINAS LADO 30 mm TIPO 2

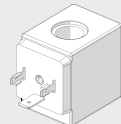
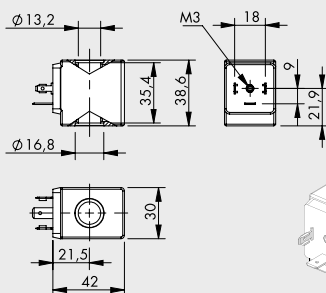

- Tolerancia de tensión: -10% a + 15% AC versión /  $\pm$  10% DC versión
- Grado de protección: IP65 EN60529 con conector

- Ciclo trabajo: 100%
- Conector: DIN 43650 B

Código	Descripción	Voltaje nominal	Absorción	Clase de aislamiento
W0911100011	Coil 30 Ø13 Type 2, 10W 12VDC	12VDC	10W	F
W0911100012	Coil 30 Ø13 Type 2, 10W 24VDC	24VDC	10W	F
W0911100013	Coil 30 Ø13 Type 2, 15VA 24V 50/60Hz	24V 50/60Hz	15VA	F
W0911100014	Coil 30 Ø13 Type 2, 15VA 110V 50/60Hz	110V 50/60Hz	15VA	F
W0911100015	Coil 30 Ø13 Type 2, 15VA 220V 50/60Hz	220V 50/60Hz	15VA	F

### BOBINAS LADO 36 mm TIPO 5

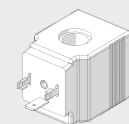
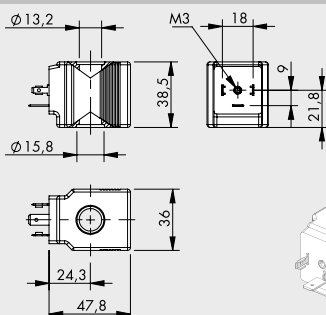

- Tolerancia de tensión: -10% a + 15% AC versión /  $\pm$  10% DC versión
- Grado de protección: IP65 EN60529 con conector

- Ciclo trabajo: 100%
- Conector: DIN 43650 B

Código	Descripción	Voltaje nominal	Absorción	Clase de aislamiento
W0911100016	Coil 36 Ø13 Type 5, 27W 12VDC	12VDC	27W	H
W0911100017	Coil 36 Ø13 Type 5, 27W 24VDC	24VDC	27W	H
W0911100018	Coil 36 Ø13 Type 5, 30VA 24V 50/60Hz	24V 50/60Hz	30VA	H
W0911100019	Coil 36 Ø13 Type 5, 30VA 110V 50/60Hz	110V 50/60Hz	30VA	H
W0911100020	Coil 36 Ø13 Type 5, 30VA 220V 50/60Hz	220V 50/60Hz	30VA	H